



編集と発行 佐井村役場 総務課  
青森県下北郡佐井村大字佐井字糠森20番地  
電話 (017538) (代) 2111

8月1日現在人口(前月比)

男	2,078	(+ 4)
女	2,054	(+ 2)
計	4,132	(+ 6)
世帯数	1,137	(+ 2)



## 成人おめでとう

八月十五日、佐井村振興センターで、昭和五十九年度成人式が行われました。

七十六名の男女が、それぞれ成人としての自覚を新たに  
して、参列した来賓の温かい  
励ましと祝福を受け、大人の  
仲間入りをしました。

成人者を代表して、下斗米  
梯雄くんが成人としての心構  
えや決意を、一言一言かみし  
めながら誓いの言葉を述べて  
いました。





▲寿会のみなさん▲



夜が深まるにつれ、子ども達の元気な声は、夏の夜空に響きわたり、沿道から

去る八月十三日、佐井村子ども会連合会による九台のネブタが、佐井小学校校庭に集合し、午後五時半、いっせいに陣立しました。今年、原田、川目、矢越から一台づつ、古



▲今年初参加の原田子ども会ネブタ

### お泊り保育で楽しい一日

去る七月二十七日、佐井村保育所桜組の園児達は、お泊り保育で楽しい一日を過ごしました。園児達は、願掛公園で水あそびをしたり、銭湯へ行ったりしたあと、保育所で先生達といっしょにゲームをしたりとても元気で夜になると、父兄達が準備していたキャンプファイヤーを囲んでキャンドルサーピスやフォークダンスなどを楽しみ、園児達の楽しそうな声が夏の夜空にひびいていました。このお泊り保育で園児達は、楽しい思い出ができたことでしょう。

### ▼フォークダンスで楽しむ児童



七月二十六日午前九時、あいにくの雨模様にもかかわらず、老人クラブ（寿会、宮野正治会長）の会員たちは、農業研修センター、山村広場、佐井小学校へ花の苗植えを行いました。

## 老人クラブ（寿会） 花の苗植え奉仕

これは、老人クラブ（寿会）の事業の一つで、毎年行っているものです。花の苗は、川目の老人クラブの会員たちが育てたものです。この日は、三十数名の会員が集

り、佐井小学校と山村広場に分かれて花の苗を植え付けました。皆さん、雨に濡れながらもとても元気で、作業中は談笑が断えませんでした。作業が終ると農業研修センターへ集り、ホームヘルパーさん達がついた温かいそばをごちそうになりました。作業を行いました」と話していました。

## 子どもネブタ盛大に運行

去る八月十三日、佐井村子ども会連合会による九台のネブタが、佐井小学校校庭に集合し、午後五時半、いっせいに陣立しました。今年、原田、川目、矢越から一台づつ、古

は、拍手や声援が送られています。運行は、午後九時に終了しました。子ども達は早くも来年のネブタを楽しみにしていました。

## 「海の記念日」 盛大に行われる

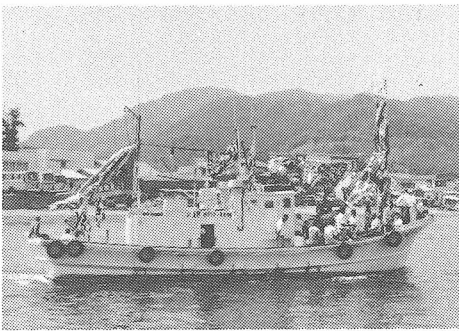

▲海上運行する「さい丸」

明治九年、明治天皇が東北地方を巡行した帰途、汽船明治丸で青森から函館を経て横浜港に帰還し

たその日が七月二十日であったのを記念して「海の記念日」となっています。

当時陛下が軍艦を使わず、商船を使用したことは、海で生きる人達の将来を見通し、国民の海事思想の普及を図られたものとして、それから毎年催されています。佐井村でも当日は、地区毎にいろいろな催しがありました。佐井漁港では、指導船さい丸を先頭に大漁旗をなびかせた漁船が出港して、弁天沖を海上運行したり、弁天様では、獅子舞を奉納して、海上安全、豊漁を祈願していました。



# 移動コミュニティ 研究集会開催

## —七十人が熱心に聴講—

去る八月三日、佐井村振興センターで、コミュニティづくりの理



▲熱心に聴講するみなさん

解を深めてもらうために、青森県主催による下北郡の移動コミュニティ研究集会が開催されました。

当日は、各町村の住民のみならずと役場職員が七十名余り参加してとても盛会でした。

講演では、講師に六ヶ所村倉内小学校教頭の真石徹さんを迎え、「コミュニティづくりの具体例」というタイトルで講演をしてもらいました。さらに、脇野沢村本村の能舞講中、向川則勝さんから、「郷土芸能とコミュニティ」についての事例発表がありました。その後、「わが愛する緑の町」大分

県大山町のコミュニティづくりの実例を紹介した映画の上映があり参加者は熱心に見入っていました。最後に全体で意見交換が行われ約三時間半にわたる研究集会は終了しました。希望ある未来と郷土のために、みんなでコミュニティづくりについて、これからも考えて行きましょう。

### わたしたちのコミュニティ

最近、コミュニティという言葉が耳にする機会が多くなりましたが、コミュニティとは何だか意味がわかっていないようで、わかりにくいものです。しかし、次のようなものだと一般的には考えられています。

コミュニティとは、その地域に住んでいる人々が、自ら日常生活の場を点検し、望ましい地域社会であるためには、どのような活動

とどのような施設が必要であるかを考え、行動してつくりあげる地域社会のことです。そしてこのコミュニティは「生活環境の良好なむら・まち」「心と心のふれあいのあるむら・まち」「地域の人々自身の手でつくられるむら・まち」の三つを柱とし、目標とするものです。

青森県では、このコミュニティを「うるおいとまとまりのある地域社会」と呼ぶことにしています。わたしたちの住んでいる地域がよくなることは、子供からお年寄りまで誰もが生き生きとした人間らしさをもつことにつながります。希望ある未来と郷土のために、

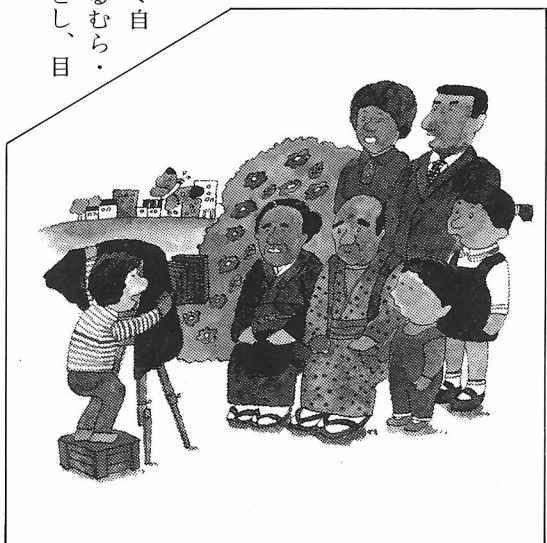

みんなで手をつなぎ、気持を一つにして、三つの柱をもったコミュニティづくりの輪を広げていこうではありませんか。



## 地震多発国ニッポン

### 災害に備えよう

九月一日は「防災の日」



世界の地震の約一割が、日本列島とその周辺で起きていますという事実を、あなたはお存じですか。九月一日は「防災の日」。

言うまでもなく、わが国は世界有数の地震多発国。大正十二年の関東大震災以来、現在まで

マグニチュード7以上を観測した地震は百十六回も発生しています。地震に限らず、台風、豪雨などの災害から身を守るためには、わたしたち一人ひとりが防災に

は、日ごろから家族全員で会議を開いて、災害がいつ起きても落ち着いて行動できるように、よく話し合っておいてください。

■家族会議で話し合う内容  
ふだんから次のような点について話し合いをしておきましょう。

▼火の始末をする人、お年寄りや子供を連れて逃げる人、非常用の持ち物を持つ人などの役割分担を決める

▼地区によって指定されている避難場所と避難

経路を確認しておく

▼通学・通勤路、地下街、自動車の中など外出先で地震に遭ったとき、それぞれどのように対処したらいいかを話し合う

▼家族がバラバラになったときの連絡方法を決める

▼非常用品の確認

災害避難時の生活に備えて、次のような「非常用品」をリュックサックなどに詰めて用意しておきましょう。

- ▽懐中電燈、ロウソク、マッチ、ライター、固型燃料
- ▽トランジスターラジオ、電池
- ▽飲料水（水筒に詰める）
- ▽食料品（乾パン、缶詰、食塩、缶切り）
- ▽下着類、手ぬぐい、ビニールふろしき、寝袋
- ▽救急医薬品（傷薬、包帯など）
- ▽ミルク、おしめ（赤ちゃんのいる家庭）

このほかに必要なものはないか、それぞれの家庭で話し合ってください。

# 風水害の知識

## — 注意報・警報が出たら —

台風は、急に速度を増したり、進路を変えたりしますのでいつもテレビ、ラジオの気象情報や台風情報をよく聞きましょう。また、

どんな注意報・警報が出されているかを確認しましょう。注意報・警報が出たからといって、必ず被害が出るわけではあり

ませんが、これらの報道に慣れっこになってはなりません。油断したために思わぬ災害に見舞われることが多いのです。大雨の場合は、注意報・警報の発令が遅れることがありますので雨の降り方に注意し、いち早く警戒体制をとりましょう。特に雷を伴う雨が降り続く時は、注意が必要です。

### 風の被害に備えて

①窓や雨戸をしっかりとしめ、外側から板などを打ちつけ補強をします。

②ガラス窓には、×状にガムテープを貼ると丈夫になります。窓の内側のカーテンを固定すれば、ガラスの破片が飛び散りません。

③風下に避難口を確保しましょう。

④雨戸はどこも補強しますが、風が強く吹き飛ばされた時は、ただちに反対側の雨戸をはずします。天井が抜かれ家がつぶれる恐れがあるからです。

### 洪水の被害に備えて

①洪水が予想される所では、避難口を残してクギ打ちします。

②浸水がひどくなるとタタミや家具が浮き上り倒れたりします。浸水のおそれがあるときは、家具などを高い所へ移し、タタミをあげましょう。

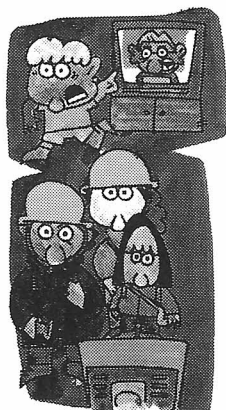

③子供、老人、病人のために安全な場所を確保しますが、浸水が予想されるときは、早めに避難をさせましょう。

### 家のまわりの備え

①最終点検を行い、ゴミ箱、犬小屋、タキギの山、物置、看板など動きやすいものは、しっかりと固定するか、家の中にしまいましょう。②がけの近くに住居がある場合はがけ崩れに注意しましょう。③川や海岸の近くに住居がある場合は、河川の水かさ、高潮、波浪に注意しましょう。

### 食事・飲料水の備え

台風が近づいたら遠出の外出や旅行はできるだけ見合せましょう。

### 注意報の種類とその基準

### 警報の種類とその基準

#### ○風雨注意報

平均風速がおおむね毎秒10mをこえ、並雨以上の雨を伴い、被害が予想される場合。

#### ○強風注意報

平均風速がおおむね毎秒20mをこえ、主に強風による被害が予想される場合。

#### ○大雨注意報

かなりの降雨があつて被害が予想される場合。

#### ○高潮注意報

海面の異常上昇によつて被害が予想される場合。

#### ○波浪注意報

風浪・うねりなどによつて被害が予想される場合。

#### ○洪水注意報

河川の水が増し堤防やダムが損傷して被害が予想される場合。

#### ○山崩れ・地すべり等の注意報

大雨・大雪などによる山崩れ・地すべりなどによつて被害が予想される場合。

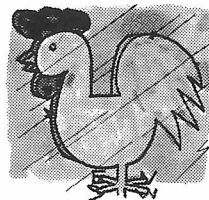

#### ○暴風雨警報

平均風速がおおむね毎秒20mをこえ、降雨を伴い、重大な災害が起ころおそれがあるときと予想される場合。雨を伴わない場合も同様。

#### ○大雨警報

大雨によつて重大な災害が起ころおそれがあると予想される場合。

#### ○高潮警報

海面の異常上昇によつて重大な災害が起ころおそれがあると予想される場合。

#### ○波浪警報

風浪・うねりなどによつて重大な災害が起ころおそれがあると予想される場合。

#### ○洪水警報

河川の水が増し、堤防やダムが損傷して重大な災害が起ころおそれがあると予想される場合。

#### ○山崩れ・地すべり等の警報

大雨・大雪などによる山崩れ・地すべりなどによつて重大な災害が起ころおそれがあると予想される場合。

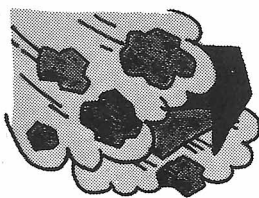

# 交通安全テント村開設

去る七月二十八日から三十日までの三日間、国道に面した中道地区に、交通安全テント村が開設されました。

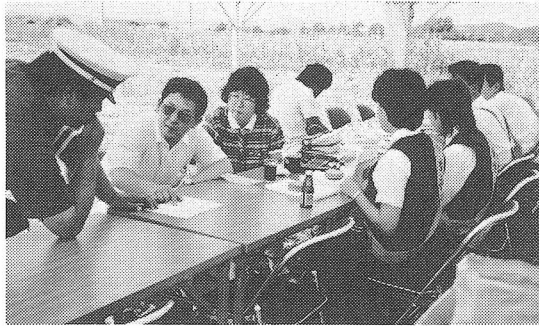

▲安全運転を呼びかける大間高校生

これは、夏の交通安全運動の一環として行われたものです。テントには、交通安全母の会の皆さん、大間高校の生徒達、大間警察署の署員が集り、他県ナンバーの車両に対して、シートベルトの着用をはじめ、安全運転を呼びかけていました。

## 大間高校生のみなさん 交通事故防止テント村 協力どうもありがとう

夫浩治 治人 一子 子子 子子 子子  
道正 恭康 昭賢 由良 真淳 優美 樹  
崎戸 野岡 山内 本山 林保 中久  
山石 島新 佃若竹 奥若松 大島

**寝ていて人を起こすなかれ**  
六月定例議会において、議員提案により、「シートベルト着用」条例が制定されたと新聞報道されてきました。  
交通安全運動をさらに充実させる意図によるものであろうし、すでに同条例を議決された他市町村に遅れまじの意気は嬉しい限りであります。  
さて、役場庁舎正面に「シートベルト着用モデル事業所」の

看板が掲げられてすでに四年になります。誓約が守られ、日常的に習慣化されるまでには相当の努力がいると思います。悲惨な交通事故に巻き込まれないよう一人ひとりが気をひきしめ、遵法精神を発揮し、事故防止に一層努力すべきでしょう。  
特に、シートベルト着用条例が空文化されないよう、T議員のように率先垂範していただきたいものであります。(安全生)

## とびだし防止 ストップマークをつけて

原田子ども会 松本そのみ  
今日は、原田交通安全母の会と子ども会がいっしょになって、とびだし防止ストップマークをつけました。あついあつい日でした。

原田の小さい弟や妹たちが、事故に会ってからはもうおそいから、あつい日でもつけました。毎年毎年つけています。つけなくて安心できないからです。私もいっしょうけんめいつけました。  
ストップマークをつけおわると原田母の会役員からジュースをもらいました。とってもおいしかったです。また来年もつけたいと思います。

**佐井中学校生徒四人より**  
夏休み中の暑い日でした。  
母の会の足形ストップマーク作りに、高橋、奥本、大久保、鈴木の四人で応援しました。  
とても暑い日だったので、ペンキも良くかわきます。のども良くかわきました。川畑商店や千葉商店からジュースやアイスクリームが届きました。どうもありがとうございました。それから、役場の前につけに行ったら、総務課長さんから、「暑いときにご苦労様」と声をかけてもらいました。

また、機会があったら応援したいと思います。皆さん一諸に頑張ろう。



家族で話し合おう



交通安全

## 迫ってくる大型車の後輪 (内輪差を知ろう)



①交差点の角に立って、信号が変わるのを待っていました。そこへ大型トラックがやってきて左折し始めます。前輪が目の前を通ったとき、ぼくと車の間にはまだ余裕がありました。  
②ところが、そのあと車体がぼくのほうに寄ってきて後輪にひかれてしまいそうになり、思わず飛びのきました。

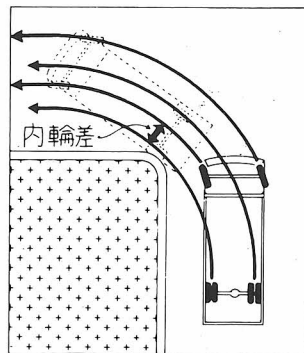

左折時の事故原因には、内輪差によるものが目立ちます。内輪差とは、車が曲がる時、後輪が前輪の通った場所よりも内側を通ることをいいます。これは車の構造上どんな車でも起こり、特に大型車はその差が大きくなり、事故の原因にもなります。  
交差点では、歩行者はもとより自転車、二輪車を運転している人も内輪差に注意し、大型車のそばに近づきすぎて巻き込まれることのないようにしてください。

# ルポ

## 第19回佐井村民体育大会

去る七月二十一日、佐井中グラウンドにおいて、融和、親睦、連帯の大会スローガンのもと、第19回佐井村民体育大会が盛大に行われました。

当日は、絶好の大会日和となり二十二種目に熱戦が繰り広げられ若者からお年寄りまで、楽しい一日をすごしました。



元気いっぱいの選手達!!



選手宣誓!!



カシラー!!右!!



ホールインワン!!



まってくれー!!



いっちに!!いっちに!!

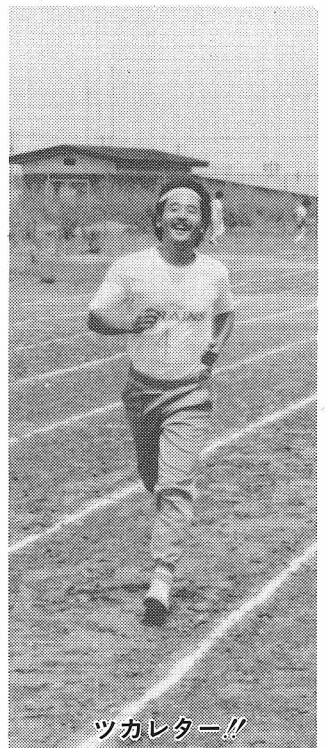

ツカレター!!

# カメラ



早く!!早く!!

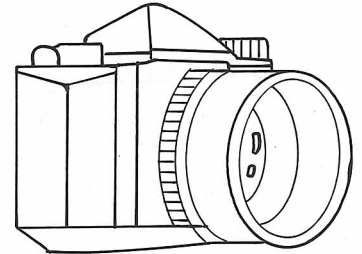

はだしの女王!!



キャー!!こわい!!



カンガルーです!!



バトンバトン!!



ゴールイン!!



入った!!入った!!



ねらいをつけて!!



オットト!!



ワッショイ!!ワッショイ!!

# 教育だより

## 佐井三校小中連携

(佐井小・原田小・佐井中)

### 県教育委員会よりモデル地区に指定さる

佐井中学校学区内の三校が連携を密にして、地域の児童、生徒のかかえる共通の問題点を明らかにするとともに、それらの解決のため協力、実践し、学力の向上と健全育成を図ろうという目的で昭和五十八年から協議会を組織して活動を続けてきました。

この四月、青森県教育委員会よりモデル地区として指定されることになりました。昨年度の実践と反省を足がかりに新たな構想をもつて活動をはじめます。

テーマは「小中一貫性ある教育

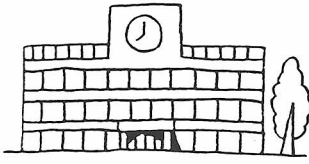

を明確にし、その改善策を研究実践することとし、生徒指導面では児童生徒理解の調査の分析、生活実態についての情報交換、村祭典への児童生徒の健全な参加のあり方等について協議することとしています。さらに、体力づくりについては、体力テスト結果の分析と指導対策、集団行動の基本的様式を研究統一してその徹底を図る等となっています。

六月には、佐井中で合同研究会を開催し、更に、秋十一月には原田小を会場に合同研究会が予定されており、今後、その成果が期待されることとあります。

活動はいかにあるべきか」として学習面では国語と算数、数学について中学校一年生の標準学力テストの結果を分析して、その問題点を

### 全国珠算教育連盟主催珠算検定試験合格者

#### 渋田そろばん教室

##### 第百八十一回

九級	九級	七級	七級	七級	七級	六級	六級	五級	四級	四級	四級	四級
若山由加	田名直仁	鹿島鉄矢	柳田陽子	津田昭子	七嶋竜治	樋口奈央子	坪谷麻実子	石戸千枝子	金沢景子	山村純子	太田勝定	小林三美

##### 第百八十二回

十級	十級	八級	七級	七級	六級	六級	六級	五級	五級	四級	四級	四級
太田直樹	三好正人	三戸裕紀子	細川雅江	今川教子	柳田陽子	奥本順子	七嶋竜治	宮川尚美	坪谷麻実子	須藤伸子	能登誠	大畑恵子

## 公民館各地区の活動

### 矢越地区公民館

六月二十日午後二時から、がんかけ公園で、部落会・地区公民館共催で「つつじ水蓮まつり」カラオケ大会を開催。

部落民の連帯・親睦を計るためのもので、競演者が多く盛況でした。(川畑中央公民館長・福浦主事出席)

七月十五・十六・十七日午後七時から、生活改善センターで「新舞踊の会」を開催。出席者も多く、みなさん熱心に練習しました。

### 原田地区公民館

五月十五日午後六時三十分から集会所で舞踊講座。内容は、宗谷岬、下北小唄(講師 二宮住子)

六月二十七日午後二時から、五十嵐こめさん宅裏畑で、農業講座を開催。内容は、西瓜・メロン・ナスなどの苗の育て方。(講師、むつ農業改良普及所 大山技師)

七月十四日午後一時から、生活改善センターで、着付教室を開催。内容は、着物とT・P・O、ゆかたの着方、半巾帯の結び方(講師 畑山一技)

七月十六日午後一時から、小学



校で保健教室を開催。内容は、大人と子どもの健康、救急法。(講師 鈴木真紀子)

### 長後地区公民館

七月十七日午後七時から、長後中学校体育館で、卓球、バドミントンのスポーツ教室を開催。二組に分かれて、夏の夜に汗を流していました。(講師、葛西俊衛・滝本厚子)

八月三日午後七時から、生活改善センターで「税金について考える集い」を開催。

税金のイロハから学習し、具体的に熱心な質問が多くありました。(講師、役場税務係長 岡本良夫)

### 佐井婦人講座

七月四日、第四回茶道(表千家) 七月十三日、手芸(第一回やさしい人形づくり) 七月二十六日、手芸(第二回やさしい人形づくり) 講師、宮野英子

八月一日、スポーツ教室 (講師、小林孝子)



# スポーツ

## 第32回一町二ヶ村 陸上競技大会

去る七月二十九日、風間浦村易国間小学校グラウンドを会場に、第三十二回一町二ヶ村陸上競技大会が行われました。

当日は、絶好のスポーツ日和と

◀ 出場した選手のみなさん

なり、トラックにフィールドにと熱戦が繰り広げられました。競技は午前十時半から開始され、男子A砲丸投げの竹内修さんが大会新記録を出すなど、選手の方々は健闘でした。

結果は、男子は第一位、女子第三位、総合第三位でした。来年は佐井村で開催する予定です。一層の活躍を期待します

### チ ャ ム 成 績

順位	チーム名	勝	敗	勝率
①	竹内自工	8勝1敗	0.889	
①	細川建設	8勝1敗	0.889	
③	太田林業	6勝3敗	0.667	
③	スパイダース	6勝3敗	0.667	
⑤	宮川左官	5勝3敗1分	0.625	
⑥	下信愛球会	3勝4敗2分	0.428	
⑦	佐井村役場	3勝6敗	0.333	
⑦	全林野	3勝6敗	0.333	
⑨	役場OB	1勝8敗	0.111	
⑩	コーナーズ	0勝8敗1分	0.000	



## 佐井村朝野球大会全日程終了

昭和59年度佐井村朝野球大会は熱戦のすえ、竹内自工ポテンザチームと細川建設チームが同率で優勝を分けあいました。

順位	選手名	打 撃 成 績					チーム名
		試合数	打席数	打数	安打	打率	
①	竹内 修	8	29	23	12	0.522	竹内自工
②	池田 彦	8	32	25	13	0.520	細川建設
③	宮川 尚	9	24	18	9	0.500	宮川左官
④	渋谷 政	9	31	28	12	0.429	コーナーズ
⑤	太田 芳	8	26	25	10	0.400	太田林業
⑤	東林 直	8	23	20	8	0.400	役場
⑦	藤原 順	7	20	18	7	0.389	スパイダース
⑧	藤田 彰	8	26	26	10	0.385	〃
⑨	中郷 啓	8	27	24	9	0.375	役場OB
⑩	岡本 良	8	28	22	8	0.364	〃
⑪	大松 和	9	29	25	8	0.320	宮川左官
⑫	松島 美	7	20	16	5	0.313	下信愛球会
⑬	鹿島 真	8	25	20	6	0.300	細川建設
⑬	鹿島 晃	8	23	20	6	0.300	太田林業
⑮	木部 浩	8	28	27	8	0.296	細川建設

## 昭和59年度 ナイターバドミントン リーグ戦終了

約一ヶ月半にわたって熱戦をくりひろげたナイターバドミントンリーグ戦は、Aブロックに分かれて、Aブロックからは、ガキ大将(代表 坪井敏明)、タコハイセブン(代表 黒沢明)Bブロックからは、役場代表(佐賀公栄)元祖いともズ(代表 和田覚)が勝ち抜き、決勝トーナメント戦の結果ガキ大将が優勝しました。

選手名	本塁打	チーム名	投 手 成 績	
			試合数	勝敗
宮川尚	3	竹内自工	6	5勝1敗
木部浩	3	細川建設	7	6勝1敗
竹内修	3	太田林業	8	5勝2敗
奥本勝博	3	スパイダース	8	6勝2敗
田中潔	2	宮川左官	8	5勝1敗
島野慶司	2	全林野	7	3勝4敗
野田	2	役場OB	8	1勝7敗
栗本	3	コーナーズ	7	0勝5敗
竹内	3	役場	4	1勝3敗
宮川	3	〃	5	1勝1S
細川	3	下信愛球会	4	0勝0敗
宮川	3	宮川左官	5	0勝2敗2S
左官	3	以上		

### Bブロック

役場	ケソ	310	元祖	チャッ	石沢	ポテ
役場	○	○	●	●	○	○
ケソ	2-1	3-0	1-2	1-2	2-1	3-0
310	○	○	○	○	○	○
タ-ポ	0-3	1-2	2-1	1-2	3-0	1-2
元祖	○	○	○	○	○	○
チャッ	2-1	1-2	1-2	2-1	3-0	2-1
石沢	○	○	○	○	○	○
ポテ	○	○	○	○	○	○

### Aブロック

ポテン	シャ	タコ	しも	スー	ガキ
ポテン	○	●	○	○	●
シャ	2-1	0-3	2-1	2-1	0-3
タコ	○	○	○	○	○
しも	○	○	○	○	○
スー	○	○	○	○	○
ガキ	○	○	○	○	○

決勝 ガキ大将 2-1 元祖  
準決勝 ガキ大将 2-1 役場  
3位決定戦 タコハイセブン 2-1 役場

# 税務だより

## お年寄りや障害者と税金

国は、お年寄りや心身に障害のある方など、社会的、経済的に弱い立場にある人に対して、老人医療費給付などいろいろな社会保障を行っています。税金の面でもいろいろな特典を設けています。



○お年寄り本人が受けられる特典  
年齢が六十五歳以上で、所得が一千万円以下のお年寄りは、  
① 老年者控除として所得金額から二十五万円が差し引かれます。  
② 国民年金や厚生年金などの公的年金や恩給を受けている人は、老年者年金特別控除として、これらの収入金額から七十八万円を差し引くことができます。  
このほか、お年寄りを扶養している人が受けられる特典などもあります。

○心身障害者が受けられる特典  
所得税では、納税者本人や扶養家族の中に障害者がいる場合、障害者控除として一人当たり二十五万円（特別障害者の場合は三十三万

円）を所得金額から差し引くことができます。

また、物品税では、目や足の不自由な方などが利用するもので、本人または家族が運転する小型乗用自動車については、所定の手続きをとることにより、物品税の免除が受けられます。

## マイホームと税金

マイホームを持つことは多くの方の夢でしょう。しかし、実際にマイホームづくりにとりかかると資金計画や設計などいろいろな問題がでてきます。税金もその一つです。そこでマイホームに関係のある税金について、そのあらましを説明しましょう。



## 登録免許税………国税

不動産を取得し、所有権の登記をするときにかかる税金です。

この税金は、取得した不動産の価額（原則として固定資産税評価額）に税率を掛けて税額を算出し、登記申請の際に納付することになっています。税率は登記の種類に

よって異なります。

## ○不動産取得税………地方税

不動産を取得したときにかかる税金で、税率は不動産の価額（固定資産税評価額）の3%ですが、一定の要件に該当すると税額が軽減されます。

## ○所得税の住宅取得控除

自分が居住するために一定の要件に該当する住宅を住宅ローンなどで取得したときは、入居した年から三年間、住宅取得控除として一定額が所得税額から控除されます。

詳しくは最寄りの税務署まで。

# 年金だより

## 老齢年金の受給権者は 現況届を提出しましょう

国民年金の老齢年金を受けて、一年以上たった人が、引き続き年金を受けるためには、「国民年金受給権者現況届」を一年に一回提出しなければなりません。

この届用紙（ハガキ）は、老齢年金を受けている人の誕生月の始めに社会保障庁から送られてきますので、氏名、生年月日、住所を記入し、市町村長の証明を受け、切手を貼って誕生月の末までに社会保障庁に提出してください。

この届の提出を忘れずと、年金の支払いが一時差し止められ

**9月30日は  
国民健康保険税  
第2期の納期限です  
納期内納期にご協力ください**

用紙を紛失したときは、国民年金係に相談においでください。



## 国民年金展の作品募集は 今月が締切りです。

第二十回青森県習字作品展の作品募集締切りは九月十日までです。この作品展に昨年は、二千七百五十一点の作品が県下全域から寄せられています。

優れた作品については、例年のとおり新聞紙上に氏名を発表するほか、十月中に二日間にわたって八戸市で展示会を行います。

今年も多数の作品をお寄せください。

**今月の名言**  
わたしの勝利に秘訣があるとす  
るなら、それは日々の生活の規則  
正しさである。

一九三七年から十二年間の長期にわたって、プロボクシングヘビー級の世界選手権保持者であったジョー・ルイスが、初のタイトルを手に入れたのは二十三歳のときである。

それまでの努力はたいへんなものだった。  
だが、きびしい修業の日々は、むしろ、そのあとにやってきた。さまざまな誘惑の魔の手が、彼に伸べられたのである。

しかし、ルイスはそれを断固はねのけ、毎朝必ず五時に起きて、トレーニングのため、無人の道路を走りまわり、酒も、タバコもいっさいやらず、毎晩九時にはきまつて床についた。

その意志の強固さが、彼の長いチャンピオン生活を支えたのである。

ボクシングに限らない。王座につき、王座を守るためには、それなりに人知れぬ努力がはらわれているものなのだ。



# 保健婦だより

## 考えてみましょう

### 歩行器の使用!!



赤ちゃんは、首がすわると寝がえりするようになり、続いておすわり、ハイハイ、つかまり立ち、つたい歩きと徐々に、歩くための準備をととのえていきます。

新しい動作を習得するには、筋肉や骨がしっかりすることが勿論ですが、肺や神経の発達も重要な役割を果たしています。

赤ちゃんの体を傾けてやったとき、反射的に手足を伸ばしたりするようになったら神経が発達した証拠で、こうした平衡反応の一つであるパラシュート反応は、生後

八ヶ月頃からできるようになり、十二ヶ月で完成します。赤ちゃんがハイハイしたり、バランスを崩してひっくり返ったりしながら、こうした反応を身につけていきます。

ホッピング反応は、つかまり立ちができるようになってから出てくるもので、これが完成すれば歩けるようになります。

歩行器は、赤ちゃんの発達に必要な刺激を奪ってしまいます。歩行器がよく使われるのは七ヶ月〜十二ヶ月にかけてであり、

ちょうどパラシュート反応を習得する頃です。歩行器に入れられた赤ちゃんは、ベルトで固定され、つま先でチョンと床をけるだけ、好きな所へ移動できます。長時間入れっぱなしにされると、体が傾くこともなくバランスをとる練習などができなくなるわけです。

### ガン検診に五三六名受診

去る六月五日〜九日までと、六月二十五日、七月二日とガン検診を実施してきました。お陰をもちまして全日程を無事終了いたしました。これも、住民一人ひとりの成人病に対する強い関心と保健協力員の絶大なるご協力のたまもの

は歩行器は不必要と考えられます。同じ理由でベルトを固定するベビーカーなどもよくありません。歩かないように固定することは、発達しようとしている赤ちゃんにとっては大きな迷惑なのです。

### ガン検診の結果は左記

九月からは、一般健康診査も開始されますので、今後ともご協力お願いいたします。今回のガン検診の結果は左記

ため、道具ではありません。食事の間、座らせる位であればまあ、あとも考えています。むやみに道具を使うより、ほっとぼりなげておく方が赤ちゃんにはよいと思います。親が遊んでやれないときは、高い棚のついたベッドに入れておくとか、オンブしてやればよいと思います。

## 赤ちゃんの平衡反応

### 1. パラシュート反応

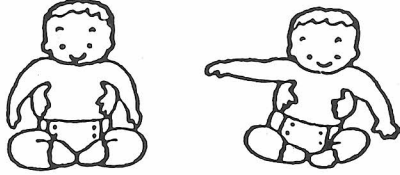

座ったまま傾けると、傾けた方の手が体を支えるように動き、反対側の手は水平に伸びる。

### 2. ホッピング反応

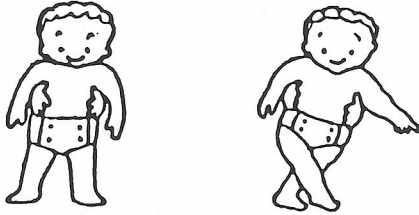

立った姿勢で体を傾けると、足を交差させて、転ぶのを防ごうとする。傾けた側の足を踏み出すこともある。

## 昭和59年度胃、直腸がん検診者数

	受診者数						要精検者数			申込数	申込率
	胃がん		直腸がん		胃がん						
	計	男	女	計	男	女	計	男	女		
計	360	127	233	183	60	123	64	36	28	449	80.18
大佐井	83	21	62	57	15	42	15	8	7	110	75.45
古佐井	104	26	78	74	17	57	12	6	6	132	78.79
原田	32	10	22	10	4	6	5	3	2	38	84.21
川目	6	0	6	3	0	3	4	0	4	8	74.00
矢越	12	5	7	6	3	3	2	1	1	16	75.00
磯谷	37	22	15	16	11	5	5	5	0	48	77.08
長後	20	12	8	9	4	5	6	3	3	20	100.00
福浦	58	27	31	3	3	0	15	10	5	68	85.29
牛滝	8	4	4	5	3	2	0	0	0	9	88.89

## 昭和59年度子宮がん検診者数

	受診者数		所見数	申込み数	申込率	所見内容
	59年	58年				
計	176	203	21	285	61.75	筋腫 6
大佐井	50	58	5	80	62.50	ポリープ 8
古佐井	50	56	6	68	73.52	その他 7
原田	10	3	0	21	47.61	
川目	18	17	2	22	81.81	要精検 6
矢越	9	18	3	20	45.00	要治療 5
磯谷	11	21	1	30	36.66	要観察 10
長後	5	6	1	8	62.50	
福浦	14	23	2	27	51.85	
牛滝	9	1	1	9	100.00	



のとおりで、早期発見、早期治療で成人病予防に心がけましょう。

## 9月の事業

- 3日 川目成人病教室
- 13日 献血
- 19日 両佐井成人病教室
- 21日 栄養教室(第一回目)
- 26日 乳児、一歳六ヶ月健康相談
- 27日 福浦成人病教室
- 28日 股関節脱臼検診

(三ヶ月〜四ヶ月児対象)



### 海上保安大学校 学生募集

受付期間 9月14日～9月27日

受験資格 昭和36年4月2日以降に生まれた者で、次の

- (1) 高等学校を卒業した者、昭和60年3月までに高等学校を卒業する見込みの者。
- (2) 高等専門学校第3学年の課程を修了した者、昭和60年3月までに修了する見込みの者。
- (3) 大学入学資格検定に合格した者、人事院が(1)に該当する者と同等の資格があると認める者。

申込用紙請求先

人事院東北事務局

〒980 仙台市本町三二二二三  
☎〇二二二二二二二二二二二二

申込先 青森海上保安部

〒030 青森市青柳一〇一〇二

☎〇一七七一三四一四二二二

※詳細は、青森海上保安部まで

### 知識をポケットに 昭和60年版県民手帳

例年、青森県統計協会が発行している県民手帳が、今年も発行することになりました。

主な内容は、日記編―こよみと行事、日記、天気録、資料編―県の概要、都道府県勢、市町村勢、名簿編―国会議員、県会議員、行政機関、教育施設、文化体育施設便覧編―年齢早見表、別冊、住所録となっています。

御希望の方は、役場総務課企画財政係まで申し込みください。

頒価 三〇〇円  
〆切 九月十日まで

### NHK学園社会通信講座 秋の受講者募集について

NHK学園では、昭和59年度秋の社会通信講座の受講者を募集しています。

この通信講座の利点は、レポートの添削が中心で、だれでも自宅にいながら自分の都合のよい時間に自分のペースで学べるといいうところにあります。

講座は書道、硬筆、母と子の硬筆、簿記、俳句、短歌、古典、文章、絵画、囲碁、英語、数学、国語、ファミリー写真、楽しい書き方、の15講座40コースで、自分の力量に適したコースを選ぶことが

できます。

○受講資格 どなたでも

○受付期間 九月三十日まで

○詳しい案内書をご希望の方は、お近くのNHKまたは、左記へ講座名と氏名、住所、電話番号を書いてハガキでご請求ください。

〒186 東京都国立市富士見台二の三六  
NHK学園CT係  
(案内書は無料です)

### 商工業を営む 経営者の皆さん

経営状態はいかがですか!!

最近の不況ムードから脱皮すべく懸命の努力をなされていることと思いますが、経営が不安定になりましたら、商工会の窓口をお



して県商工会連合会の「経営安定特別相談室」にお気軽にご相談ください。尚、相談は無料となっております。

この相談事業に対応するため専門の「商工調停士」や弁護士を委嘱しております。

〈経営安定特別相談室設置場所〉

青森県商工会連合会広域指導センター

一むつ支所 (むつ・下北郡管内の商工業者)

☎〇一七五二二二二二二二二二〇

### 訪問インタビュー

和田 大作君  
宮木 岳君  
長島 幸雄君  
(佐井中学校陸上部)

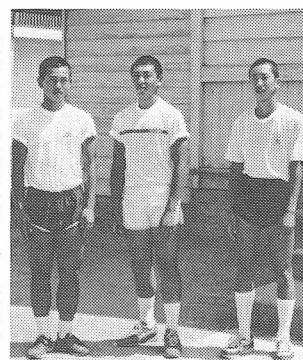

佐井中学校陸上部は、現在部員数が男女五十八名、工藤先生の指導のもと毎日練習に励んでいます。

その中で、三年生の和田大作君、宮木岳君、長島幸雄君の三名は、先日行われた県大会で、見事に全国標準記録を突破し、八月下旬に和歌山県で開かれた全日本陸上競技選手権へ出場しました。

大会前に三名から一言づつ目標を聞いてみました。

和田大作君 走り幅とび 7mを目指して頑張ります。

宮木 岳君 砲丸投げ ベスト8を目指して頑張ります。

長島幸雄君 走り高とび 1m95cmを飛ばしたい。頑張ります。

大会の結果は次号でお知らせします。和田君、宮木君、長島君、ご苦労様でした。

### 絶縁の悪い配線は すぐ直しましょう



電気配線・器具の絶縁が悪くなると漏電のもとになります。電気工事店にたのんですぐ直しましょう。

(財)東北電気保安協会

# セールスマンがお宅に来たら

## 「訪問販売を受けたときの注意」

契約は守らなければなりません。納得してから契約しましょう。

- 一、その商品が本当に必要なか、よく考えてから契約しましょう。
- 二、必要でなければ、勇気をもってことわりましょう。
- 三、契約（又は申込み）をしたときは、書面が渡されます。

渡されます。大切に保管しましょう。



クーリング・オフ制度を

ご存じですか？

- 四、内容をよく読んで確認したあとで印鑑を押しましょう。
- 五、現金販売のときは、領収書が

契約した商品が本当に必要なか、冷静に考え直す期間（告知された日を含む四日間）です。四日間以内なら無条件で契約の解除（又は申込みの撤回）ができます。解除（又は撤回）をするときは、電話でなく必ず書面（できれば内容証明郵便）で申し出ましょう。

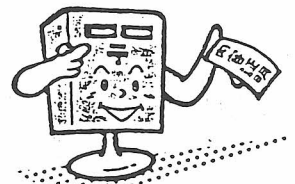

クーリング・オフができない場合があります

- 一、代金を全部支払ったとき。

- （商品を受け取り、代金を全額支払ったもの。）
- 二、化粧品など消耗品で、消費すればクーリング・オフができません。一部消費した場合において、一部消費したものを。
- 三、乗用自動車。



# さわやか君

西村 京

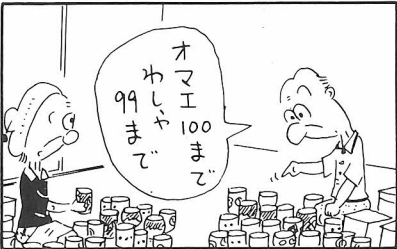

暑中見舞いが残暑見舞いに変わるのはいつからか、ご存じですか。

昔からのしきたりでは、立秋（今年は八月七日）から後の暑さが残暑ということになっていきますから、この日を境に残暑見舞いになるわけですが、しかし、残暑見舞いのはがきが来はじめるのは、たいがい月遅れのお盆過ぎが多いようです。

立秋が過ぎたからといって、それは暦の上のことで、まだまだ厳しい暑さが続くことから、残暑という実感がわかないからでしょう。事実、その年の最高気温は立秋過ぎに出ることが多いのです。

東京の、これまでの最高気温を例にとると、三八・四度が昭和二十八年八月二十一日にでています。二番目の記録三八・一度は昭和四十二年八月十六日といずれも立秋の後です。

これは、夏の晴天をもたらす太平洋高気圧が、後退する

## ■ 歳時記 ■

# 残 暑

直前に強くなるためだそうです。

ところで、九月九日は何の日かご存じですか。九と九で「救急の日」です。「守ろう大切な生命、考えようみんなの救急」と言うのが昨年のこの日の標語です。

消防庁によれば、昭和五十七年中の救急車出動回数は、全国で二百二十二万五千四百四十七件を数えます。この数字は一日にすると五千八百二十三日、十四・八秒に一回の割合で出動していることになりました。

わたしたちの命を守るために一四・八秒に一回出動している救急車。必要なきに來てもらうためにも、不要不急のときに要請したりすることのないようにしたいものです。



青森県営

# 浅虫水族館

**■開館時間**  
 5月～8月    9月～11月    12月～4月  
 9:00～18:00    9:00～17:00    9:00～16:30

**■入館料**

大人	中学生	小学生	幼児
1500円	700円	500円	100円

団体割引・30人以上10%    駐車料金・1台300円  
 お問い合わせは、テレフォンサービス ☎52-3939  
 青森市浅虫字馬場山    TEL(0177)52-3377

## 郵便局取扱年金恩給等払渡日

年金恩給その他国庫金等の払渡開始日等は次表のとおりです。

種 類	払渡開始期日等	
恩 給	1、4、7、10月の6日	
執 行 官 恩 給	(1月は前年12月に繰上げ)	
国会議員互助年金	1、4、7、10月の6日	
文化功労者年金	4月1日から6月30日まで	
遺 族 年 金 等	1、4、7、10月の6日 (1月は前年12月に繰上げ)	
厚 生 年 金	○2月12日、5、8、11月の11日。ただし、通算老齢年金、特別老齢年金は6、12月の11日。	
船 員 保 険 年 金 等	○振替預入の取扱いについては1日	
労 災 保 険 年 金 等	2、5、8、11月の6日、振替預入の取扱いについては1日	
国 民 年 金	○老齢年金3、6、9、11月の14日、通算老齢年金6、12月の14日 ○振替預入の取扱いについては6日	
共 済 年 金	3、6、9、12月の1日	
福 祉 年 金	4、8、12月の11日	
児 童 扶 養 手 当	(12月は11月に繰上げ)	
特 別 児 童 扶 養 手 当		
国	遺 族 引 揚 者 特 別 給 付 金	9月30日
	第四回特別給付金	5月31日
	第十回特別給付金	4月30日
	特別弔慰金	10月31日
庫	第二回特別弔慰金	6月15日
	第三回特別弔慰金	
	農地被買収者	
債	第二回特別給付金	5月15日
	第六回特別給付金	
	第八回特別給付金	
	第三回特別給付金	
	第五回特別給付金	
券	第七回特別給付金	5月15日 (い号を除く。)
	第九回特別給付金	9月14日 (い号に限る。)
	引揚者特別交付金	8月15日

佐井郵便局 (毎月第2土曜日は取り扱いません) 繰り下げ払渡

満一歳になります

加藤裕美子ちゃん  
(雪夫・美香子)

### 戸籍の窓口

八月十日現在

◎お誕生おめでとう

福田 奈津子 (秋雄) 磯谷 金丸 友亮 (重秋) 大佐井 根戸内和歌子 (春良) 古佐井 竹本 奈緒子 (収) 古佐井 田中 宇宙 (石夫) 磯谷

◎おくやみ申し上げます

(奥) 伊藤 大佐井 (南) 山藤 千代 (中) 村智朗 (森) みゆき (伊) 原 大佐井 (南) 武晴 (奥) 大間町 (大) 真理子 (大) 大佐井

◎ご結婚おめでとう

※個人のプライバシーを尊重する意味で、載せて欲しくない人は、届出の際に、係まで申し出てください。